

Aimpoint®

Acro C-2™

User manual

Manuale utente

Manuel d'utilisation

Manual de usuario

Benutzerhandbuch

Användarmanual



ENGLISH	4
ITALIANO	14
FRANÇAIS	24
ESPAÑOL	34
DEUTSCH	44
SVENSKA	54

ENGLISH

1 PRESENTATION

Aimpoint® red dot sights are designed for the "two eyes open" method which greatly enhances situational awareness and target acquisition. Thanks to the optical design the red dot follows the movement of the user's eye while remaining fixed on target, eliminating any need for centering.

1.1 Technical specification

Optical system

Magnification	1X
---------------	----

Eye relief	Unlimited
------------	-----------

Clear aperture	
----------------	--

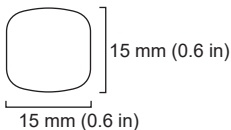

Dot size	3.5 MOA ¹
----------	----------------------

NVD ² compatible	Yes
-----------------------------	-----

Optical coating	Anti-reflex (AR) coating
-----------------	--------------------------

Adjustments	1 click = 2 cm at 100 m = = 0.7 in at 100 yds
-------------	--

Adjustment range (windage and elevation)	±1 m at 100 m ±1 yds at 100 yds
---	------------------------------------

Dot intensity settings	10 settings manually adjusted with push-buttons. Setting 1-2 for use with NVD and setting 3-10 for use in daylight.
------------------------	---

Dot color	Red
-----------	-----

Signature	No forward optical signature from the dot beyond 10 meters
-----------	--

Power source

Battery type	CR2032 (3.0 V) Lithium
--------------	------------------------

Battery life ³	50,000 h at daylight setting 6.
---------------------------	---------------------------------

Size (L × W × H)

Sight	47 mm × 33 mm × 31 mm (1.9 in × 1.3 in × 1.2 in)
-------	---

Weight

Sight (incl. battery)	61 g (2.2 oz)
-----------------------	---------------

Height of optical axis

Sight with integrated mount

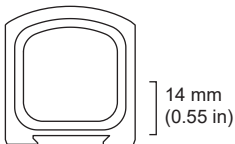

Materials

Sight housing	High strength aluminum, black to dark gray, non-glare finish
---------------	--

Environmental specification

Temperature range (operation)	-30 °C to +60 °C (-22 °F to +140 °F)
-------------------------------	---

Submersible	5 m / 15 ft
-------------	-------------

1 MOA: Minute Of Angle, 1 MOA \approx 30 mm at 100 m or \approx 1" at 100 yds

2 NVD: Night Vision Device

3 Battery life: Values valid at room temperature for a quality battery

1.2 Overview

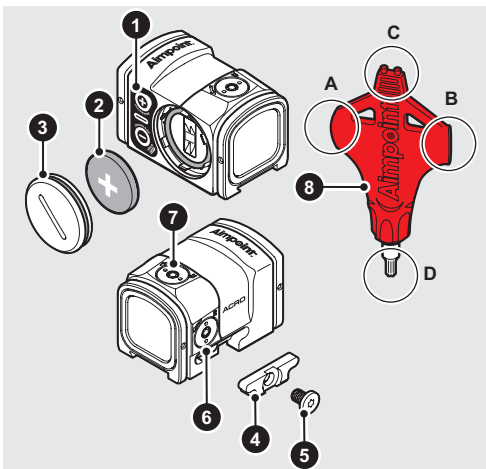

Fig. 1 Overview

- | | |
|-------------------------|------------------------------|
| 1 Push-buttons | 6 Windage adjustment screw |
| 2 Battery (CR2032) | 7 Elevation adjustment screw |
| 3 Battery cap | 8 Aimpoint tool (ABCD) |
| 4 Locking bar | |
| 5 Screw for locking bar | |

2 OPERATION

WARNING: Ensure the weapon is not loaded and the safety selector is in the "safe" position before attempting to install, remove or perform maintenance.

2.1 Install or replace battery

- a Unscrew and remove the battery cap (3) using the flat side of the Aimpoint tool (8B).
- b If replacing battery, remove depleted battery from the battery compartment by carefully pressing down on an edge as shown in Fig 2.

CAUTION: Take care not to damage the battery compartment. Do not use sharp tools (e.g. a knife) to remove the battery.

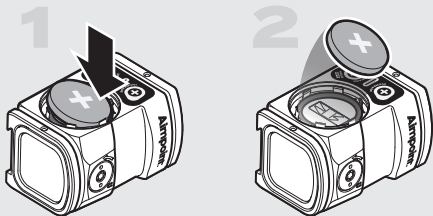

Fig. 2 Remove battery

- c Insert battery (2) with the positive end (+) toward the battery cap (3) as seen in Fig. 1.

CAUTION: Check that the o-ring on the battery cap (3) is in position and in good condition to ensure there is no water leakage into the battery compartment.



- d Tighten the battery cap (3). When resistance is encountered, proceed to tighten until the battery cap (3) is fully tightened.

NOTE: For long term storage of the sight, remove the battery.

2.2 Turn ON / OFF and adjust red dot intensity

- Press  or  to turn the sight **ON**.

NOTE: The sight will always turn **ON** at setting 7 of 10.

- Hold  to turn the sight **OFF**.
- Press  or  to adjust red dot intensity.

NOTE: Intensity setting 1-2 are intended for use with NVD and intensity setting 3 - 10 for use in daylight.

2.3 Install the sight

To install the sight to an interface compatible with the integrated mount shown in Fig. 1, follow the described procedure:

- a Loosen the screw (5) using the Torx T10 of the Aimpoint tool (8D) and clamp the locking bar (4) around the dovetail interface.
- b With the recoil stop positioned in a recess, push the sight forward (toward muzzle) and tighten the screw (5).
- c Tighten the screw (5) until a light resistance is encountered. Proceed with another 1/4 to 1/2 turn until fully tightened (MAX. 3 Nm / 2.2 ft·lb).
- d Retighten the screw (5) after initial firing to ensure the sight is securely fastened.

CAUTION: Do not overtighten.

2.4 Zeroing

CAUTION: Do not continue to adjust windage and elevation screws (6) (7) if you encounter resistance.

- a Adjust the intensity to a comfortable setting for the red dot to contrast clearly against the target.
- b Use the Torx T10 of the Aimpoint tool (8D) to turn the adjustment screws (6) (7).

- c Windage adjustments (see Fig. 3):
- Turn windage adjustment screw (6) counterclockwise to move point of impact to the right (R).
 - Turn windage screw (6) clockwise to move point of impact to the left.
- d Elevation adjustments (see Fig. 4):
- Turn elevation adjustment screw (7) counterclockwise to move point of impact up (U).
 - Turn elevation adjustment screw (7) clockwise to move point of impact down.
- e Confirm zeroing by firing at least three shots at a zeroing target. Check points of impact to confirm accuracy and repeat zeroing procedure if required.
- f Ensure the sight is securely installed on the weapon and retighten the screw (5) if necessary.

NOTE: Each click of the adjustment screws (6) (7) corresponds to approximately 2 cm movement of point of impact at 100 m or 0.7 in at 100 yds.

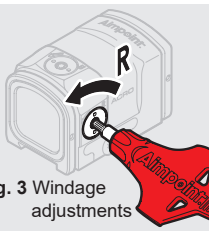

Fig. 3 Windage adjustments

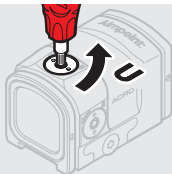

Fig. 4 Elevation adjustments

3 EXTREME CONDITIONS

- Extreme heat (moist or dry): no special procedures required.
- Extreme cold: extreme cold might shorten battery life.
- Salt air: no special procedures required.
- Sea spray, water, mud and snow: ensure the battery cap (3) is tightened before exposing the sight to sea spray, mud, snow or before submerging the sight in water. Clean lenses with lens paper/cloth and wipe the sight dry as soon as possible after exposure to water, sea spray, mud or snow.
- Dust storms and sand storms: no special procedures required.
- High altitudes: no special procedures required.

CAUTION: Never clean the lenses with fingers. Use lens paper/cloth. If lens paper/cloth is not available:

- To clear away debris (sand, grass etc.): blow away the dirt or rinse with clear water.
- To clean lenses: fog the lenses or rinse with clear water and clean them with a soft piece of cloth.

4 TROUBLESHOOTING

The red dot does not appear or has disappeared

Make sure contact surfaces in the battery compartment are clean and verify that a working battery (CR2032) is installed correctly according to 2.1. If the sight is malfunctioning, notify local dealer/armourer.

The sight is impossible to zero

If an adjustment screw (6) or (7) is at its limit, check the alignment of mount and barrel. If point of impact is moving, check if the sight is securely installed on the weapon and check weapon rail (or carry handle) stability.

ITALIANO

1 INTRODUZIONE

I mirini a punto rosso Aimpoint® sono stati progettati per l'utilizzo con entrambi gli occhi aperti, un metodo che aumenta notevolmente la consapevolezza situazionale e l'acquisizione del bersaglio. Il design ottico consente al punto rosso di seguire il movimento dell'occhio dell'utente mentre rimane fisso sul bersaglio, eliminando qualsiasi necessità di centraggio.

1.1 Specifiche tecniche

Sistema ottico

Ingrandimento	1X
---------------	----

Emergenza pupillare	Illimitata
---------------------	------------

Apertura libera	
-----------------	--

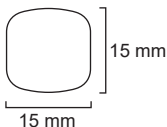

Dimensione del punto	3,5 MOA ¹
----------------------	----------------------

Compatibilità NVD ²	Sì
--------------------------------	----

Trattamento ottico	Rivestimento antiriflesso (AR)
--------------------	--------------------------------

Regolazioni	1 clic = 2 cm a 100 m
-------------	-----------------------

Campo di regolazione (deviazione ed elevazione)	±1 m a 100 m
--	--------------

Intensità del punto impostazioni	10 impostazioni regolate manualmente tramite pulsanti. Impostazione 1-2 per l'uso con NVD e impostazione 3-10 per l'uso alla luce del giorno.
Colore del punto	Rosso
Firma	Nessuna firma ottica avanzata dal punto oltre i 10 m

Alimentazione

Tipo di pila	Litio CR2032 (3.0 V)
Durata della pila ³	5 anni di utilizzo sull'impostazione 6.

Dimensioni (L x P x A)

Mirino	47 mm x 33 mm x 31 mm
--------	-----------------------

Peso

Mirino (pila inclusa)	61 g
-----------------------	------

Altezza dell'asse ottico

Mirino con supporto integrato

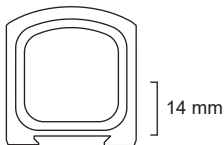

Materiali

Alloggiamento del mirino	Alluminio ad alta resistenza, da nero a grigio scuro, finitura antiriflesso
--------------------------	---

Specifiche ambientali

Intervallo di temperatura (funzionamento)	Da -30 °C a +60 °C (da -22 °F a +140 °F)
Resistenza all'acqua	5 m

1 MOA: minuto d'angolo, 1 MOA \approx 30 mm a 100 m

2 NVD: Night Vision Device, dispositivo per la visione notturna

3 Durata della pila: valori validi a temperatura ambiente per una pila di qualità

1.2 Panoramica

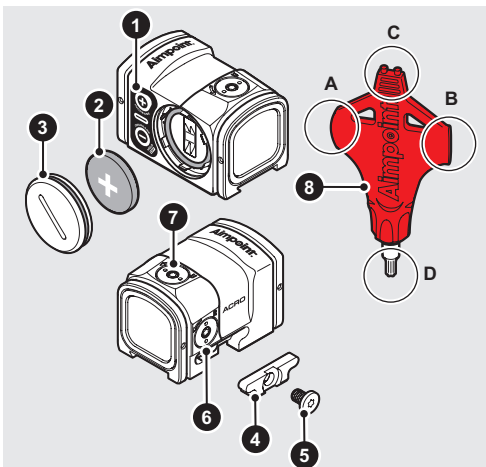

Fig. 1 Panoramica

- | | |
|--------------------------------|--|
| 1 Pulsanti | 6 Vite di regolazione della deviazione |
| 2 Pila (CR2032) | 7 Vite di regolazione dell'elevazione |
| 3 Tappo della pila | 8 Strumento Aimpoint (ABCD) |
| 4 Barra di bloccaggio | |
| 5 Vite per barra di bloccaggio | |

2 FUNZIONAMENTO

AVVERTENZA: Accertarsi che l'arma non sia carica e che il selettore di sicurezza sia in posizione "sicura" prima di effettuare operazioni di installazione, rimozione o manutenzione.

2.1 Installazione o sostituzione della pila

- Svitare e rimuovere il tappo della pila (3) con il lato piatto dello strumento Aimpoint (8B).
- In caso di sostituzione della pila, rimuovere la pila scarica dal vano pila premendo con cautela su un bordo come mostrato in Fig. 2.

ATTENZIONE: Prestare attenzione a non danneggiare il vano pila. Non utilizzare strumenti affilati (ad esempio un coltello) per rimuovere la pila.

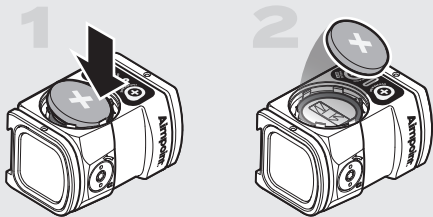

Fig. 2 Rimuovere la pila

- c Inserire la pila (2) con il polo positivo (+) rivolto verso il tappo della pila (3), come indicato nella Fig. 1.

ATTENZIONE: Verificare che la guarnizione del tappo della pila (3) sia in buone condizioni e in posizione corretta, per evitare infiltrazioni di acqua nel vano della pila.



- d Stringere il tappo della pila (3). Se si avverte resistenza, continuare a stringere fino a quando il tappo della pila (3) non si blocca.

NOTA: Per la conservazione a lungo termine del mirino, rimuovere la pila.

2.2 Accensione/spegnimento e regolazione dell'intensità del punto rosso

- Premere  o  per **accendere** il mirino.

NOTA: Il mirino si **accenderà** sempre all'impostazione 7 di 10.

- Premere  per **spegnere** il mirino.
- Premere  o  per regolare l'intensità del punto rosso.

NOTA: Impostazioni dell'intensità 1-2 sono destinate per l'uso con NVD e l'impostazione dell'intensità 3-10 alla luce del giorno.

2.3 Installazione del mirino

Per installare il mirino su un'interfaccia compatibile con il supporto integrato mostrato in Fig. 1, seguire la procedura descritta:

- a Allentare la vite (5) usando il cacciavite Torx con T10 dello strumento Aimpoint (8D) e stringere la barra di bloccaggio (4) attorno all'interfaccia a coda di rondine.
- b Con il fermo del rinculo posizionato in una rientranza, spingere il mirino in avanti (verso la canna) e stringere la vite (5).
- c Stringere la vite (5) fino a quando si incontra una leggera resistenza. Continuare con un 1/4 di giro fino a 1/2 giro fino a quando non è completamente stretto (MAX. 3 Nm / 2,2 ft·lb).
- d Stringere nuovamente la vite (5) dopo il tiro iniziale per accertarsi che il mirino sia fissato saldamente.

ATTENZIONE: Non stringere troppo.

2.4 Azzeramento

ATTENZIONE: In caso di resistenza, non continuare a regolare le viti di deviazione ed elevazione (6) (7).

- a Regolare l'intensità a un'impostazione comoda in modo tale che il punto rosso contrasti chiaramente contro il bersaglio.
- b Utilizzare il cacciavite Torx con T10 dello strumento Aimpoint (8D) per girare le viti di regolazione (6) (7).

- c Regolazioni della deviazione (vedere Fig. 3):
- Ruotare la vite di regolazione della deviazione (6) in senso antiorario per spostare il punto d'impatto a destra (R).
 - Ruotare la vite di deviazione (6) in senso orario per spostare il punto d'impatto a sinistra.
- d Regolazioni dell'elevazione (vedere Fig. 4):
- Ruotare la vite di regolazione dell'elevazione (7) in senso antiorario per spostare il punto d'impatto verso l'alto (U).
 - Ruotare la vite di regolazione dell'elevazione (7) in senso orario per spostare il punto d'impatto verso il basso.
- e Confermare l'azzeramento tirando almeno tre colpi a un bersaglio di azzeramento. Controllare i punti d'impatto per confermare la precisione e ripetere la procedura di azzeramento se necessario.
- f Accertarsi che il mirino sia ben installato sull'arma e stringere nuovamente la vite (5) se necessario.

NOTA: Ogni clic delle viti di regolazione (6) (7) corrisponde a un movimento di circa 2 cm del punto d'impatto a 100 m.



Fig. 3 Regolazioni della deviazione

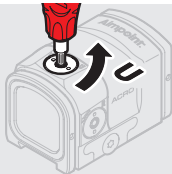

Fig. 4 Regolazioni dell'elevazione

3 CONDIZIONI ESTREME

- Caldo estremo (umido o secco): nessuna procedura particolare richiesta.
- Freddo estremo: potrebbe ridurre la durata della pila.
- Aria salmastra: nessuna procedura particolare richiesta.
- Spruzzi di acqua di mare, acqua, fango e neve: accertarsi che il tappo della pila (3) sia stretto prima di esporre il mirino a spruzzi di acqua di mare, fango, neve o prima di immergerlo in acqua. Pulire le lenti con carta/panno per lenti e asciugare il mirino appena possibile dopo l'esposizione all'acqua, all'acqua marina, agli spruzzi, al fango o alla neve.
- Tempeste di polvere e di sabbia: non sono richieste procedure speciali.
- Alte quote: non sono richieste procedure speciali.

ATTENZIONE: Non pulire mai le lenti con le dita. Utilizzare panni di carta o tessuto per lenti. In assenza di panni di carta o tessuto:

- Per rimuovere i detriti (sabbia, erba ecc.): soffiare via lo sporco o sciacquare con acqua pulita.
- Per pulire le lenti: appannare le lenti o sciacquarle con acqua pulita e pulirle con un panno speciale.

4 RISOLUZIONE DEI PROBLEMI

Il punto rosso non appare o è scomparso

Accertarsi che le superfici di contatto nel vano pila siano pulite e verificare che una pila funzionante (CR2032) sia installata correttamente secondo il punto 2.1. Se il mirino non funziona correttamente, avvisare il concessionario/armaiolo locale.

Impossibile azzerare il mirino

Se una vite di regolazione (6) o (7) è al limite, controllare l'allineamento dell'attacco e della canna. Se il punto d'impatto si muove, verificare se il mirino è installato saldamente sull'arma e la stabilità della guida dell'arma (o della maniglia di trasporto).

FRANÇAIS

1 PRÉSENTATION

Les viseurs Aimpoint® à point rouge sont conçus pour une utilisation les deux yeux ouverts, ce qui permet un meilleur champ de vision et une meilleure acquisition de la cible. Grâce à une conception optique, le point rouge suit les mouvements de l'œil en restant fixe sur la cible, ce qui élimine le besoin de centrage.

1.1 Caractéristiques techniques

Système optique

Grossissement	1X
Distance oculaire	Illimitée
Ouverture utile	

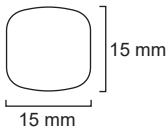

Taille du point	3,5 MOA ¹
Compatibilité avec DVN ²	Oui
Revêtement optique	Traitement anti-reflets (AR)
Réglages	1 clic = 2 cm à 100 m
Plage de réglages (en site et en azimut)	±1 m à 100 m

Réglages de l'intensité du point	10 positions à régler manuellement à l'aide de boutons-poussoirs. Positions 1-2 utilisées avec un DVN, positions 3-10 utilisées à la lumière du jour.
Couleur du point	Rouge
Signature	Aucune signature optique à l'avant du point au-delà de 10 mètres

Alimentation

Type de piles	CR2032 (3,0 V) Lithium
Durée de vie des piles ³	5 ans d'utilisation en position 6.

Dimensions (Long x Larg. x Haut)

Viseur	47 mm × 33 mm × 31 mm
--------	-----------------------

Poids

Viseur (pile incluse)	61 g
-----------------------	------

Hauteur de l'axe optique

Viseur avec montage intégré

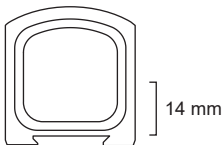

Matériaux

Boîtier de la conduite de tir	Aluminium haute résistance, noir à gris foncé, mat
-------------------------------	--

Caractéristiques environnementales

Plage de températures (fonctionnement)	-30 °C à +60 °C (-22 °F à +140 °F)
--	---------------------------------------

Immersion	5 m
-----------	-----

1 MOA : Minute d'angle, 1 MOA \approx 30 mm à 100 mètres ou \approx 1" à 100 yds

2 NVD : Dispositif de vision nocturne

3 Durée de vie générale des piles : Valeurs valides à température ambiante pour une pile de qualité

1.2 Vue d'ensemble

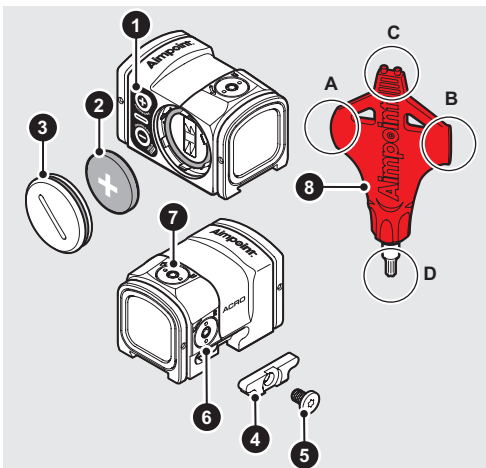

Fig. 1 Vue d'ensemble

- | | |
|----------------------------------|----------------------------------|
| 1 Boutons-poussoirs | 5 Vis pour barre de verrouillage |
| 2 Pile (type CR2032) | 6 Vis de réglage en azimuth |
| 3 Couvercle du compartiment pile | 7 Vis de réglage en site |
| 4 Barre de verrouillage | 8 Outil Aimpoint (ABCD) |

2 FONCTIONNEMENT

AVERTISSEMENT : S'assurer que l'arme est déchargée et que le sélecteur se trouve en position « sûreté » avant de procéder au montage, au retrait ou à l'entretien.

2.1 Installation ou remplacement de la pile

- a Dévisser et retirer le couvercle du compartiment pile (3) avec l'outil Aimpoint (8B).
- b Si la pile doit être remplacée, retirer la pile déchargée du compartiment pile en appuyant soigneusement sur un bord, comme illustré sur la Figure 2.

ATTENTION : Veiller à ne pas endommager le compartiment pile. Ne pas utiliser d'outil tranchant (par ex., un couteau) pour extraire la pile.

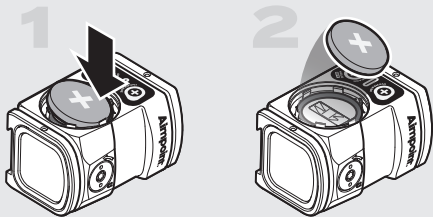

Fig. 2 Retrait de la pile

- c Introduire la pile (2) en orientant le pôle positif (+) vers le couvercle (3) comme illustré sur la Figure 1.

ATTENTION : S'assurer que le joint torique du couvercle du compartiment pile (3) est en bon état afin de prévenir tout risque d'infiltration d'eau.



- d Serrer le couvercle du compartiment pile (3). En cas de résistance, serrer le couvercle du compartiment pile (3) à fond.

REMARQUE : Si le viseur doit être stocké pendant une période prolongée, retirer la pile.

2.2 Allumage / extinction et réglage de l'intensité du point rouge

- Appuyer sur  ou  pour **allumer** le viseur.

REMARQUE : Le viseurs **allume** toujours en position 7 (sur 10).

- Maintenir  le bouton enfoncé pour **éteindre** le viseur.
- Appuyer sur  ou  pour régler l'intensité du point rouge.

REMARQUE : Les positions 1-2 sont censées être utilisées avec un DVN et les positions 3 - 10 sont destinées à une utilisation de jour.

2.3 Installation du viseur

Pour installer le viseur sur une interface compatible avec le montage intégré illustré à la Fig. 1, suivre la procédure ci-dessous :

- a Desserrer la vis (5) à l'aide de l'outil Torx T10 de Aimpoint (8D) et fixer la barre de verrouillage (4) dans l'interface en queue d'aronde.
- b Lorsque la butée de recul est positionnée dans un renfoncement, pousser le viseur vers l'avant (vers le canon) et serrer la vis (5).
- c Serrer la vis (5) jusqu'à ce qu'une légère résistance se fasse ressentir. Effectuer 1/4 ou 1/2 tour supplémentaire jusqu'au serrage complet (MAX. 3 Nm).
- d Resserrer la vis (5) après le premier tir afin de s'assurer que le viseur est solidement fixé.

ATTENTION : Ne pas trop serrer.

2.4 Zéroage

ATTENTION : Interrompre le réglage des vis de réglage en site et en azimut (6) (7) au moindre signe de résistance.

- a Régler l'intensité de façon à ce que le point rouge soit parfaitement visible sur la cible.
- b Utiliser l'outil Torx T10 de Aimpoint (8D) pour tourner les vis de réglage (6) (7).

c Réglages en azimut (voir Fig. 3) :

- Tourner la vis de réglage en azimut (6) dans le sens inverse des aiguilles d'une montre pour déplacer le point d'impact vers la droite (R).
- Tourner la vis de réglage en azimut (6) dans le sens des aiguilles d'une montre pour déplacer le point d'impact vers la gauche.

d Réglages en site (voir Fig. 4) :

- Tourner la vis de réglage en site (7) dans le sens inverse des aiguilles d'une montre pour relever le point d'impact (U).
- Tourner la vis de réglage en site (7) dans le sens des aiguilles d'une montre pour abaisser le point d'impact.

e Valider le zéroage en effectuant au moins trois tirs sur une cible appropriée. Contrôler les points d'impact pour confirmer la précision et renouveler la procédure si nécessaire.

f S'assurer que le viseur est solidement fixé sur l'arme et resserrer la vis (5) si nécessaire.

REMARQUE : Chaque clic des vis de réglage (6) (7) correspond à un mouvement d'environ 2 cm du point d'impact à 100 m.



Fig. 3 Réglages en azimut

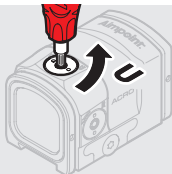

Fig. 4 Réglages en site

3 CONDITIONS EXTRÊMES

- Chaleur extrême (humide ou sèche) : aucune mesure particulière n'est à observer.
- Froid extrême : peut raccourcir la durée de vie des piles.
- Air salé : aucune mesure particulière n'est à observer.
- Embruns, eau, boue et neige : s'assurer que le couvercle du compartiment pile (3) est bien serré avant d'exposer le viseur aux embruns, à la boue, à la neige ou avant de l'immerger dans l'eau. Nettoyer les lentilles avec un chiffon/papier prévu à cet effet et les sécher le plus rapidement possible après les avoir exposées à l'eau, aux embruns, à la boue ou à la neige.
- Tempêtes de poussière et tempêtes de sable : aucune mesure particulière n'est à observer.
- Grande altitude : aucune mesure particulière n'est à observer.

ATTENTION : Ne nettoyez jamais les lentilles avec les doigts. Utilisez un chiffon/papier prévu à cet effet. À défaut de chiffon/papier spécial pour les lentilles :

- Pour retirer les débris (sable, herbe etc.) : soufflez dessus ou rincez à l'eau claire.
- Pour nettoyer les lentilles : embuez les lentilles ou rincez-les à l'eau claire et séchez-les avec un chiffon doux et propre.

4 RÉSOLUTION DE PROBLÈMES

Le point rouge ne s'allume pas ou a disparu

S'assurer que les surfaces de contact à l'intérieur du compartiment pile sont propres et qu'une pile fonctionnelle (CR2032) est correctement insérée (voir 2.1). Si le viseur ne fonctionne pas correctement, contacter le revendeur local/l'armurier.

Impossible de zéroter le viseur

Si une vis de réglage (6) ou (7) est en butée, vérifier l'ajustement du montage avec le canon de l'arme. Si le point d'impact se déplace, s'assurer que le viseur est solidement fixé sur l'arme et vérifier la stabilité du rail de l'arme (ou de la poignée de transport).

1 PRESENTACIÓN

Los visores de punto rojo Aimpoint® están diseñados para el método de "los dos ojos abiertos", que mejora en gran medida la conciencia situacional y la de adquisición de blancos. Gracias al diseño óptico, el punto rojo sigue el movimiento del ojo del usuario mientras permanece fijo en el blanco, poniendo fin a cualquier necesidad de centrado.

1.1 Especificación técnica

Sistema óptico

Aumentos	1X
Distancia focal	Ilimitada
Apertura clara	

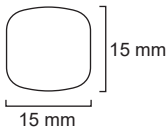

Tamaño de punto	3.5 MOA ¹
Compatibilidad con NVD ²	Sí
Revestimiento óptico	Recubrimiento antirreflejo (AR)
Ajustes	1 clic = 2 cm a 100 m
Rango de ajuste (viento y elevación)	±1 m a 100 m

Intensidad del punto ajustes	10 ajustes configurados manualmente con pulsadores. Ajustes 1-2 para su uso con NVD y ajustes 3-10 para su uso con la luz del día.
------------------------------	---

Color del punto	Rojo
-----------------	------

Firma	No hay firma óptica hacia delante desde el punto más allá de 10 metros
-------	--

Fuente de alimentación

Tipo de batería	CR2032 (3,0 V) Litio
-----------------	----------------------

Duración de la batería ³	5 años de uso en el ajuste 6.
-------------------------------------	-------------------------------

Tamaño (L × An × Al)

Visor	47 mm × 33 mm × 31 mm
-------	-----------------------

Peso

Visor (incluida la batería)	61 g
-----------------------------	------

Altura del eje óptico

Visor con montura integrada

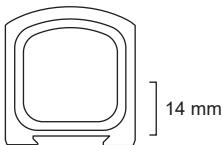

Materiales

Carcasa del visor	Aluminio de alta resistencia, negro a gris oscuro, acabado sin deslumbramiento
-------------------	--

Especificaciones medioambientales

Rango de temperatura (funcionamiento)	-30 °C a +60 °C
Resistencia al agua	5 m

1 MOA: (minuto de ángulo) 1 MOA \approx 30 mm a 100 metros

2 NVD: Equipo de visión nocturna

3 Duración de la batería: Valores válidos a temperatura ambiente para una batería de calidad

1.2 Visión general

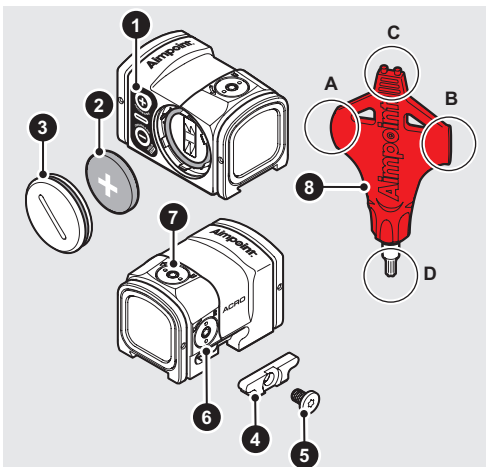

Fig. 1 Visión general

- | | |
|----------------------------------|-----------------------------------|
| 1 Pulsadores | 6 Tornillo de ajuste de la deriva |
| 2 Batería (CR2032) | 7 Tornillo de ajuste de elevación |
| 3 Tapa de la batería | 8 Herramienta Aimpoint (ABCD) |
| 4 Barra de bloqueo | |
| 5 Tornillo para barra de bloqueo | |

2 FUNCIONAMIENTO

ADVERTENCIA: Asegúrese de que el arma esté descargada y de que el selector de seguridad esté en la posición de "seguridad" antes de intentar instalar, retirar o realizar el mantenimiento.

2.1 Instalar o sustituir la batería

- Desenrosque y retire la tapa de la batería (3) con el lado plano del herramienta Aimpoint (8B).
- Si va a sustituir la batería, extraiga la batería agotada del compartimento de la batería presionando con cuidado sobre un borde como se muestra en la Fig. 2.

PRECAUCIÓN: Tenga cuidado de no dañar el compartimento de la batería. No utilice herramientas afiladas (por ejemplo, un cuchillo) para extraer la batería.

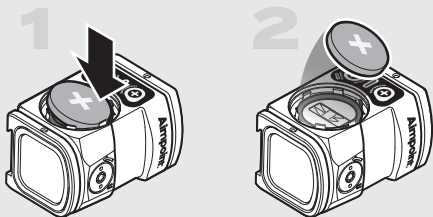

Fig. 2 Retire la batería

- c Inserte la batería (2) con el polo positivo (+) en dirección a la tapa de la batería (3) como se observa en la Fig. 1.

PRECAUCIÓN: Compruebe que la junta tórica de la tapa de la batería (3) esté en buen estado y que esté en su posición para garantizar que no haya fugas de agua en el compartimento de la batería.



- d Apriete la tapa de la batería (3). Cuando encuentre resistencia, siga apretando hasta que la tapa de la batería (3) esté completamente apretada.

NOTA: Para el almacenamiento a largo plazo del visor, retire la batería.

2.2 Encienda (ON)/apague (OFF) y ajuste la intensidad del punto rojo

- Presione  o  para encender el visor (ON).

NOTA: El visor siempre se encenderá (ON) en el ajuste 7 de 10.

- Presione  para apagar el visor (OFF).
- Presione  o  para ajustar la intensidad del punto rojo.

NOTA: El ajuste de intensidad 1-2 está concebido para su uso con NVD y el ajuste de intensidad 3 - 10 para su uso con la luz del día.

2.3 Instalar el visor

Para instalar el visor en una interfaz compatible con la montura integrada que se muestra en la Fig. 1, siga el procedimiento descrito:

- a Afloje el tornillo (5) con el Torx T10 de la herramienta Aimpoint (8D) y sujete la barra de bloqueo (4) alrededor de la interfaz Dovetail.
- b Con el tope de retroceso colocado en un hueco, empuje el visor hacia adelante (hacia la boca) y apriete el tornillo (5).
- c Apriete el tornillo (5) hasta que encuentre una ligera resistencia. Prosiga con otro 1/4 o 1/2 vuelta hasta que quede totalmente ajustado (MÁX. 3 Nm).
- d Vuelva a apretar el tornillo (5) después del disparo inicial para asegurarse de que el visor esté bien sujeto.

PRECAUCIÓN: No lo apriete demasiado.

2.4 Puesta a cero

PRECAUCIÓN: No siga ajustando los tornillos de elevación y deriva (6) (7) si encuentra resistencia.

- a Ajuste la intensidad a un nivel cómodo para que el punto rojo contraste claramente con el objetivo.
- b Utilice el Torx T10 de la herramienta Aimpoint (8D) para girar los tornillos de ajuste (6) (7).

- c Ajustes de la deriva (consulte la Fig. 3):
- Gire el tornillo de ajuste de la deriva (6) hacia la izquierda para mover el punto de impacto hacia la derecha (R).
 - Gire el tornillo de deriva (6) hacia la derecha para mover el punto de impacto hacia la izquierda.
- d Ajustes de elevación (véase Fig. 4):
- Gire el tornillo de ajuste de la elevación(7) hacia la izquierda para mover el punto de impacto hacia arriba (U).
 - Para mover el punto de impacto hacia abajo, gire el tornillo de ajuste de la elevación (7) hacia la derecha.
- e Confirme la puesta a cero efectuando por lo menos tres disparos a un blanco de reducción a cero. Compruebe los puntos de impacto para confirmar la precisión y repita el procedimiento de puesta a cero si es necesario.
- f Asegúrese de que el visor esté bien instalado en el arma y vuelva a apretar el tornillo (5) si es necesario.

NOTA: Cada clic de los tornillos de ajuste (6) (7) corresponde a un movimiento aproximado de 2 cm del punto de impacto a 100 m.



Fig. 3 Ajustes de deriva

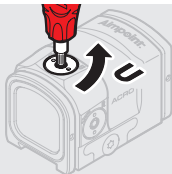

Fig. 4 Ajustes de elevación

3 CONDICIONES EXTREMAS

- Calor extremo (húmedo o seco): no se requieren procedimientos especiales.
- Frío extremo: el frío extremo puede reducir la vida útil de la batería.
- Aire salado: no se requieren procedimientos especiales.
- Espuma de mar, agua, barro y nieve: asegúrese de que la tapa de la batería (3) esté bien cerrada antes de exponer el visor a espuma de mar, barro o nieve, o antes de sumergir el visor en el agua. Limpie los objetivos con un papel o paño para objetivos y seque el visor lo antes posible tras su exposición a agua, espuma de mar, barro o nieve.
- Tormentas de polvo y tormentas de arena: no se requieren procedimientos especiales.
- Altitudes elevadas: no se requieren procedimientos especiales.

PRECAUCIÓN: Nunca limpie los objetivos con los dedos. Utilice un papel o paño para objetivos.

Si no dispone de papel o paño para objetivos:

- Para eliminar cualquier resto (arena, hierba, etc.): retire la suciedad soplando o enjuagando con agua limpia.
- Para limpiar los objetivos: empañe los objetivos o enjuáguelos con agua limpia y límpielos con un paño suave.

4 SOLUCIÓN DE PROBLEMAS

El punto rojo no aparece o ha desaparecido

Asegúrese de que las superficies de contacto del compartimento de la batería estén limpias y compruebe que la batería (CR2032) esté instalada correctamente conforme a 2.1. Si el visor no funciona correctamente, comuníquelo a su distribuidor/armero local.

Es imposible poner a cero el visor

Si un tornillo de ajuste (6) o (7) está en su límite, compruebe la alineación de la montura y el cañón. Si se mueve el punto de impacto, compruebe que el visor esté bien instalado en el arma y verifique la estabilidad del raíl del arma (o del asa de transporte).

DEUTSCH

1 PRÄSENTATION

Leuchtpunktvisiere von Aimpoint® sind für das „Zwei-offene-Augen“-Prinzip ausgelegt, durch welches Situationsbewusstsein und Zielerfassung deutlich verbessert werden. Dank der optischen Konstruktion folgt der Leuchtpunkt beim Anvisieren eines Ziels den Bewegungen des Benutzerauges. Ein Zentrieren ist somit nicht mehr erforderlich.

1.1 Technische Daten

Optisches System

Vergrößerung	1X
Augenabstand	Unbegrenzt
Offene Blende	

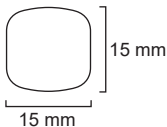

Punktgröße	3,5 MOA ¹
Kompatibel mit NSG ²	Ja
Optische Beschichtung	Antireflexbeschichtung (AR)
Anpassungen	1 Klick = 2 cm auf 100 m
Anpassungsbereich (Seiten- und Höheneinstellung)	±1 m auf 100 m

Punktintensitäts- Einstellungen	10 mit Tasten manuell angepasste Einstellungen. Einstellung 1-2 für den Einsatz mit Nachtsichtgerät und Einstellung 3-10 für den Einsatz bei Tageslicht.
------------------------------------	---

Punktfarbe	Rot
------------	-----

Signatur	Keine optische Vorwärtssignatur vom Punkt jenseits von 10 Metern
----------	---

Stromquelle

Batterietyp	CR2032 (3,0 V) Lithium
-------------	------------------------

Batterielebensdauer ³	5 Jahre auf Einstellung 6.
----------------------------------	----------------------------

Abmessungen (L × B × H)

Visier	47 mm × 33 mm × 31 mm
--------	-----------------------

Gewicht

Visier (inkl. Batterie)	61 g
-------------------------	------

Höhe der optischen Achse

Visier mit
integrierter
Montagevorrichtung

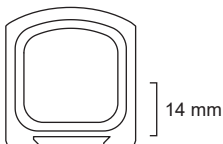

Materialien

Visiergehäuse

Hochfestes Aluminium,
schwarz bis dunkelgrau,
nicht-reflektierendes Finish

Umgebungsbedingungen

Temperaturbereich
(Betrieb)

-30 °C bis +60 °C

Wasserbeständigkeit

5 m

1 MOA: Winkelminute (Minute of Angle), 1 MOA \approx 30 mm auf
100 Meter (\approx 1" auf 100 yds)

2 NSG: Nachtsichtgerät

3 Batterielevensdauer: Werte gelten bei Raumtemperatur und
hochwertiger Batterie

1.2 Übersicht



Abb. 1 Überblick

- | | |
|---------------------|----------------------------|
| 1 Tasten | Verschlussriegel |
| 2 Batterie (CR2032) | 6 Seitenstellschraube |
| 3 Batteriedeckel | 7 Höhenstellschraube |
| 4 Verschlussriegel | 8 Aimpoint Werkzeug (ABCD) |
| 5 Schraube | |

2 BETRIEB

WARNUNG: Vergewissern Sie sich stets vor dem Einbau sowie vor dem Entfernen von Teilen beziehungsweise vor der Wartung, dass die Waffe entladen und gesichert ist.

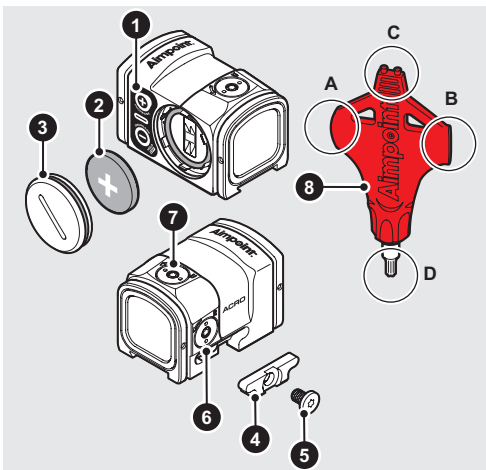
2.1 Batterie einsetzen oder ersetzen

- a Schrauben Sie den Batteriedeckel (3) mit dem Aimpoint-Werkzeug (8B) ab und entfernen Sie sie.
- a Wenn Sie die Batterie ersetzen, nehmen Sie die leere Batterie aus dem Batteriefach, indem Sie sie vorsichtig an einer Kante nach unten drücken, wie in Abb. 2 gezeigt.

VORSICHT: Achten Sie darauf, das Batteriefach nicht zu beschädigen. Verwenden Sie keine scharfen Werkzeuge (z.B. ein Messer), um die Batterie zu entfernen.



Abb. 2 Batterie entfernen

- b Die Batterie (2) mit der Plusseite (+) zum Batteriedeckel (3) hin einsetzen, wie in Abb. 1 zu sehen ist.

VORSICHT: Vor dem Einsetzen des Batteriedeckels prüfen, dass der O-Ring im Batteriedeckel (3) in einem guten Zustand ist und so eingesetzt wurde, dass kein Wasser in das Batteriefach eindringen kann.

- c Den Batteriedeckel (3) anziehen. Wenn sie einen Widerstand spüren, den Batteriedeckel (3) weiter anziehen, bis kein weiteres Anziehen möglich ist.

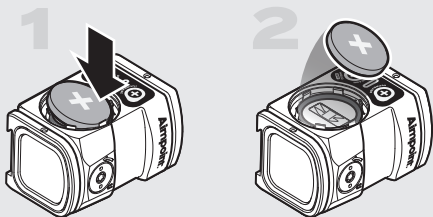
HINWEIS: Entnehmen Sie die Batterie, bevor Sie das Visier längerfristig lagern.

2.2 Ein-/Ausschalten und Leuchtpunktintensität einstellen

- Sie schalten das Visier **EIN**, indem Sie  oder  drücken.

HINWEIS: Das Visier schaltet sich grundsätzlich mit Einstellung 7 von 10 **EIN**.

- Sie schalten das Visier **AUS**, indem Sie  gedrückt halten.
- Sie stellen die Leuchtpunktintensität ein, indem Sie  oder  drücken.

HINWEIS: Die Intensitätseinstellungen 1-2 sind für den Einsatz mit Nachtsichtgerät, die Intensitätseinstellungen 3-10 für den Einsatz bei Tageslicht vorgesehen.

2.3 Bringen Sie das Visier an

Gehen Sie wie folgt vor, um das Visier an einem Montagesockel anzubringen, der mit der integrierten Montagevorrichtung auf Abb. 1 kompatibel ist:

- a Lösen Sie die Schraube (5) mit Torx T10 des Aimpoint Werkzeugs (8D) und klemmen Sie den Verschlussriegel (4) um die Schwalbenschwanzverbindung.
- b Schieben Sie das Visier mit dem Anschlag in der Aussparung nach vorn (in Richtung des Laufs) und ziehen Sie die Schraube (5) an.
- c Die Schraube (5) so weit anziehen, bis ein leichter Widerstand spürbar ist. Anschließend noch mit einer 1/4- bis 1/2-Drehung anziehen, bis der Schaft vollkommen fest sitzt (max. 3 Nm / 2,2 ft·lb).
- d Stellen Sie die sichere Befestigung des Visiers sicher, indem Sie die Schraube (5) nach dem ersten Schuss erneut anziehen.

VORSICHT: Die Schraube nicht zu stark anziehen!

2.4 Zentrierung

VORSICHT: Ziehen Sie die Schrauben zur Seiten- und Höheneinstellung (6) und (7) nicht weiter an, wenn Sie einen leichten Widerstand wahrnehmen.

- a Passen Sie die Intensität auf eine komfortable Einstellung für den Leuchtpunkt als klaren Kontrast gegenüber dem Ziel an.
- b Verwenden Sie zum Drehen der Stellschrauben (6) und (7) den Torx T10 des Aimpoint Werkzeugs (8D).

- c Seiteneinstellung (siehe Abb. 3):
- Drehen Sie die Seitenstellschraube (6) gegen den Uhrzeigersinn, um den Auftreffpunkt nach rechts (R) zu verlagern.
 - Drehen Sie die Seitenstellschraube (6) im Uhrzeigersinn, um den Auftreffpunkt nach links zu verlagern.
- d (Höheneinstellung (siehe Fig. 4):
- Drehen Sie die Höhenstellschraube (7) gegen den Uhrzeigersinn, um den Auftreffpunkt nach oben (U) zu verlagern.
 - Drehen Sie die Höhenstellschraube (7) im Uhrzeigersinn, um den Auftreffpunkt nach unten zu verlagern.
- e Bestätigen Sie den vorgenommenen Zentriervorgang durch Abfeuerung von mindestens drei Schüssen auf ein Nullstellziel. Zur Bestätigung der Präzision die Auftreffpunkte am Nullstellziel überprüfen und die Zentrierung bei Bedarf wiederholen.
- f Kontrollieren Sie, dass das Visier sicher an der Waffe montiert ist und ziehen Sie die Schraube (5) bei Bedarf nach.

HINWEIS: Jeder Klick der Stellschrauben (6) und (7) entspricht einer Verschiebung des Auftreffpunkts von ca. 2 cm auf 100 Meter.



Abb. 3 Seiteneinstellungen



Abb. 4 Höheneinstellungen

3 EXTREME BEDINGUNGEN

- Extreme Hitze (feucht oder trocken): Keine besonderen Vorkehrungen erforderlich.
- Extreme Kälte: Extreme Kälte kann die Batterielebensdauer verkürzen.
- Salzige Luft: Keine besonderen Vorkehrungen erforderlich.
- Gischt, Wasser, Schlamm oder Schnee: Überprüfen Sie den festen Sitz des Batteriedeckels (3), bevor Sie das Visier Gischt, Schlamm oder Schnee aussetzen oder in Wasser eintauchen. Die Linsen mit Speziallinsenpapier/-tuch reinigen und das Visier nach Kontakt mit Wasser, Gischt, Schlamm oder Schnee schnellstmöglich abtrocknen.
- Staub- und Sandstürme: Keine besonderen Vorkehrungen erforderlich.
- Große Höhen: Keine besonderen Vorkehrungen erforderlich.

VORSICHT: Die Linsen niemals mit den Fingern säubern. Verwenden Sie hierzu ein Linsenpapier/-tuch. Wenn kein Linsenpapier/-tuch zur Hand ist:

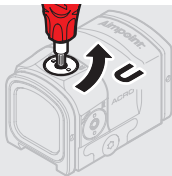
- Entfernung von grobem Schmutz (Sand, Gras usw.): Pusten Sie den Schmutz weg oder spülen Sie die Linse mit klarem Wasser ab.
- Linsenreinigung: Hauchen Sie die Linsen an oder spülen Sie diese mit klarem Wasser ab und reinigen Sie sie mit einem weichen Tuch.

4 FEHLERBEHEBUNG

Der Leuchtpunkt erscheint nicht oder ist verschwunden

Stellen Sie sicher, dass die Kontaktflächen im Batteriefach sauber sind und die Batterie (CR2032) funktioniert und gemäß 2.1 eingesetzt ist. Wenn das Visier nicht funktioniert, wenden Sie sich bitte an Ihren Händler vor Ort.

Ein Zentrieren des Visiers ist nicht möglich

Wenn die Einstellschraube (6) oder (7) am Anschlag ist, überprüfen Sie die Ausrichtung der Haltevorrichtung. Wenn sich der Auftreffpunkt bewegt, überprüfen Sie die sichere Montage des Visiers an der Waffe und die Stabilität der Waffenschiene (oder des Tragegriffs).

SVENSKA

1 INLEDNING

Aimpoint® rödpunktssikten är utformade för att användas med båda ögonen öppna. Detta gör att du uppfattar omgivningen mycket bättre och snabbare hittar målet. Tack vare optikens utformning följer den röda punkten ögats rörelser samtidigt som den är fixerad vid målet, vilket gör centreringen överflödig.

1.1 Tekniska specifikationer

Optiskt system

Optisk förstoring	1 x
-------------------	-----

Ögonavstånd	Obegränsat
-------------	------------

Bländare med fritt synfält

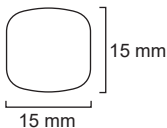

Punktstorlek	3,5 MOA ¹
--------------	----------------------

Kompatibel med NVD ²	Ja
---------------------------------	----

Optisk beläggning	Antireflexbeläggning (AR)
-------------------	---------------------------

Justering	1 klick = 2 cm på 100 m
-----------	-------------------------

Justeringsområde (sid- och höjdläge)	±1 m på 100 m
---	---------------

Inställning av punktens ljusstyrka	10 lägen som ställs in manuellt med tryckknappar. Läge 1–2 för användning med mörkerutrustning och läge 3–10 för användning i dagsljus.
------------------------------------	---

Punktfärg	Röd
-----------	-----

Signatur	Ingen optisk signatur från punkten utöver 10 meter
----------	--

Spänningskälla

Batterityp	CR2032 (3,0 V) litium
------------	-----------------------

Batteriets drifttid ³	Fem års användning vid inställning 6.
----------------------------------	---------------------------------------

Mått (l × b × h)

Sikte	47 mm × 33 mm × 31 mm
-------	-----------------------

Vikt

Sikte (inkl. batteri)	61 g
-----------------------	------

Höjd för optisk axel

Sikte med integrerat fäste

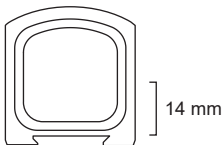

Material

Sikteshus Höghållfast aluminium, svart till mörkgrå, matt ytbehandling

Miljöspecifikationer

Temperaturintervall (drift) -30 °C till +60 °C
(-22 °F till +140 °F)

Vattentålighet 5 m

1 MOA: (Minute Of Angle) Vinkelminut, 1 MOA \approx 30 mm på 100 m

2 NVD: (Night Vision Device) Utrustning för mörkerseende.

3 Batteriets drifttid: värdena gäller för ett kvalitetsbatteri i rumstemperatur

1.2 Översikt

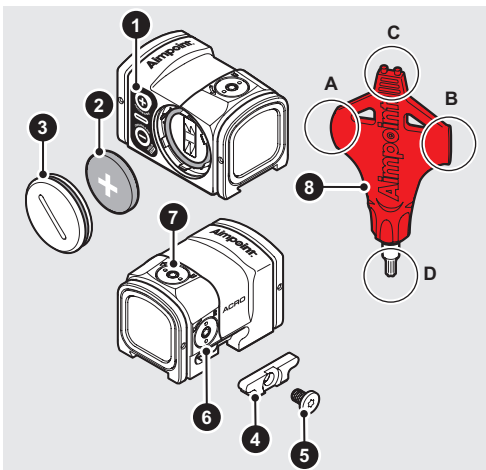

Fig 1 Översikt

- | | |
|--------------------|---------------------------|
| 1 Tryckknappar | 5 Skruv för anhåll |
| 2 Batteri (CR2032) | 6 Sidjusteringskrav |
| 3 Batterilock | 7 Höjdjusteringskrav |
| 4 Anhåll | 8 Aimpoint-verktyg (ABCD) |

2 ANVÄNDNING

VARNING! Se till att vapnet inte är laddat och att säkringen är i "säkrat" läge innan du påbörjar något monterings-, demonterings- eller underhållsarbete.

2.1 Installera eller byta batteri

- a Skruva loss och ta bort batterilocket (3) med Aimpoint verktyget (8B).
- b När du byter batteri tar du bort det tomma batteriet från batterifacket genom att försiktigt trycka nedåt mot en kant enligt Fig 2.

FÖRSIKTIGHET: Var försiktig så att du inte skadar batterifacket. Använd inte vassa verktyg (t.ex. en kniv) när du tar bort batteriet.

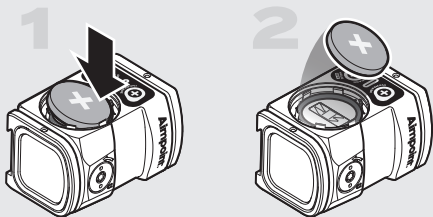

Fig 2 Ta bort batteriet

- c Sätt i batteriet (2) med den positiva polen (+) mot batterilocket (3) enligt Fig 1.

FÖRSIKTIGHET: Kontrollera att O-ringen på batterilocket (3) sitter på plats och är i gott skick för att förhindra att vatten tränger in i batterifacket.



- d Dra åt batterilocket (3) med Aimpointverktyget (8B). När du känner motstånd fortsätter du att dra åt tills batterilocket (3) är helt åtdraget.

OBS! Ta bort batteriet om siktet ska förvaras under längre tid.

2.2 Slå PÅ/AV och justera intensiteten för den röda punkten

- Tryck på  eller  för att slå **PÅ** siktet.

OBS! Siktet kommer alltid att slås **PÅ** vid inställning 7 av 10.

- Håll in  när du vill stänga **AV** siktet.
- Tryck på  eller  om du vill justera intensiteten för den röda punkten.

OBS! Intensitetsinställning 1–2 är avsedd för användning med NVD och intensitetsinställning 3–10 för användning i dagsljus.

2.3 Montera siktet

När du monterar siktet med ett gränssnitt som är kompatibelt med det integrerade fäste som visas i Fig 1, följer du den beskrivna proceduren:

- a Lossa skruven (5) med Torx T10 på Aimpoint-verktyget (8D) och fäst anhållet (4) runt Dovetail-gränssnittet.
- b Med rekylstoppet placerat i ett spår trycker du siktet framåt (mot mynningen) och drar åt skruven (5).
- c Dra åt skruven (5) tills du känner ett lätt motstånd. Fortsätt ytterligare 1/4 till 1/2 varv tills skruven är helt åtdragen (max. 3 Nm).
- d Dra åt skruven (5) efter den första avfyrningen för att säkerställa att siktet sitter fast ordentligt.

FÖRSIKTIGHET: Dra inte åt för hårt.

2.4 Nollställning

FÖRSIKTIGHET: Fortsätt inte att justera sid- och höjdlägeskruvarna (6) (7) om du känner motstånd.

- a Justera intensiteten till en bekväm nivå så att den röda punkten kontrasterar tydligt mot målet.
- b Använd Torx T10 i Aimpoint-verktyget (8D) när du vrider på justeringsskruvarna (6) (7).

c Sidjusteringar (se Fig. 3):

- Vrid sidinställningsskruven (6) moturs för att flytta träffpunkten åt höger (R).
- Vrid sidinställningsskruven (6) medurs för att flytta träffpunkten åt vänster.

d Höjdjustering (se Fig. 4):

- Vrid höjdjusteringsskruven (7) moturs för att höja träffpunkten (U).
- Vrid höjdjusteringsskruven (7) medurs för att sänka träffpunkten.

e Kontrollera nollställningen genom att skjuta minst tre skott mot ett nollställningsmål. Bekräfta precisionen genom att kontrollera träffarna och upprepa nollställningsproceduren vid behov.

f Se till att siktet är ordentligt monterat på vapnet och dra åt skruven (5) på nytt vid behov.

OBSERVERA: Varje klick på justeringsskruvarna (6) (7) motsvarar ungefär 2 cm förflyttning av träffpunkten på 100 m.

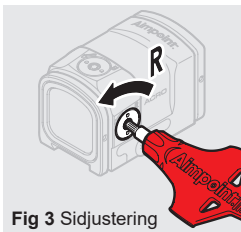

3 EXTREMA FÖRHÅLLANDEN

- Extrem värme (fuktighet eller torka): inga särskilda åtgärder krävs.
- Extrem kyla: extrem kyla kan förkorta batteriets drifttid.
- Salt luft: inga särskilda åtgärder krävs.
- Havsvattenstänk, vatten, lera och snö: kontrollera att batterilocket (3) är ordentligt förslutet innan du utsätter siktet för havsvattenstänk, lera och snö eller innan siktet sänks ned i vatten. Rengör linserna med linspapper/duk och torka av siktet så snart som möjligt efter exponering för vatten, havsvattenstänk, lera eller snö.
- Dammstormar och sandstormar: inga särskilda åtgärder krävs.
- Höga höjder: inga särskilda åtgärder krävs.
-

FÖRSIKTIGHET: Rengör aldrig linserna med fingrarna. Använd papper/rengöringsduk. Om du inte har tillgång till papper/rengöringsduk:

- För att rensa bort skräp (sand, gräs osv.): blås rent linsen eller tvätta den med rent vatten.
- För att rengöra linserna: imma linserna eller tvätta med rent vatten och torka av dem med en mjuk duk.

4 FELSÖKNING

Den röda punkten visas inte eller har försvunnit

Kontrollera att kontaktytorna i batterifacket är rena och att ett fungerande batteri (CR2032) är korrekt installerat enligt 2.1. Om siktet inte fungerar meddelar du den lokala återförsäljaren/vapenavdelningen.

Det går inte att nollställa siktet

Om en justeringskruv (6) eller (7) är vid gränsläget kontrollerar du anpassningen av fäste och pipa. Om träffpunkten rör sig kontrollerar du att siktet är ordentligt monterat på vapnet och kontrollerar vapenskenans (eller bärhandtagets) stabilitet.

Aimpoint AB

Jägershillgatan 15
SE- 213 75 Malmö, Sweden
Phone: +46 (0)40 671 50 20
Fax: +46 (0)40 21 92 38
e-mail: info@aimpoint.se

Aimpoint Inc.

7309 Gateway Court
Manassas, VA 20109, USA
Phone: +1 703-263-9795
Fax: +1 703-263-9463
e-mail: info@aimpoint.com

WWW.AIMPOINT.COM

© 2022 Aimpoint AB. [16783-1]

